

## **МЕРЫ ПРЕДОСТОРОЖНОСТИ»**

- 1. Установка душевой кабины должна производиться квалифицированным специалистом.**
- 2. Используемое электрическое напряжение 220V+/-10%**
- 3. Используемое давление воды 1,5 — 4,5 BAR**
- 4. По окончании использования душевой кабины необходимо поставить выключатель в положение «выкл.»**
- 5. После использования душевой кабины необходимо перекрыть подачу холодной и горячей воды к кабине.**
- 6. Температура горячей воды, подаваемой к кабине, не должна превышать 70 градусов.**
- 7. Уровень канализации не должен превышать 50мм от пола до центра канализационной трубы.**
- 8. Необходима установка фильтров грубой очистки воды.**

## **УБОРКА И ОБСЛУЖИВАНИЕ**

- 1. Протирайте кабину слабыми моющими средствами или мылом**
- 2. Не протирайте душевую кабину сильнодействующими моющими средствами, спиртосодержащими, бензином или другими химическими средствами.**
- 3. При появлении темных пятен на кабине, вы можете очистить их с помощью уксуса слабой концентрации, после чего необходимо промыть водой.**
- 4. Осадок и налет, остающиеся от воды, с поверхности кабины лучше удалить, смочив мягкую ткань в слегка подогретом лимонном соке или уксусе.**

**BW**  
BLACK & WHITE

# **Руководство по установке**

## **G5508**



**Внимательно прочитайте инструкцию перед установкой**

[www.edelweiss.group](http://www.edelweiss.group)

## Схема подключения воды и электрики

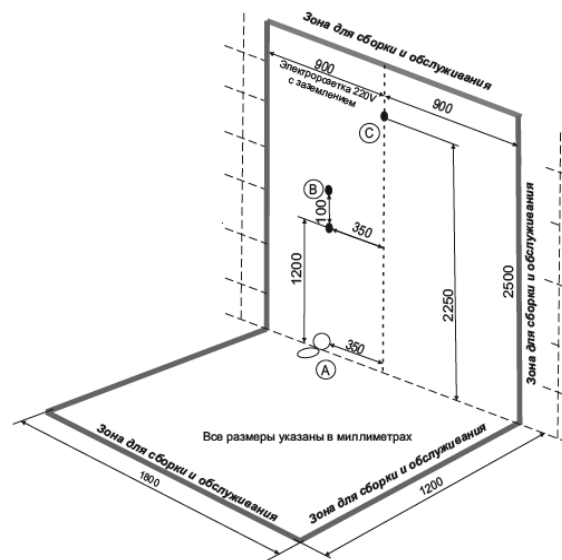

- Ⓐ - вывод канализации
- Ⓑ - вывод фитингов 2/6 и х/в
- Ⓒ - вывод электропитания

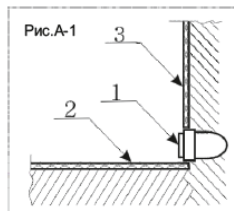

1. Вывод d 50
2. Пол плитка
3. Стена плитка

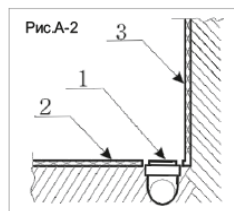

Ⓐ Ⓑ Сделать один вывод канализации и два вывода воды (горячая и холодная)

Ⓐ - Вывод канализации устраивается в уровень с полом из стены (рис. А-1) или из пола (рис. А-2) под срез кафельной плитки.

Если высота канализации не позволяет вывести на данную высоту вывод, то изготавливается подиум. Высота подиума зависит от высоты вывода канализации.

Ⓑ - Вывод фитингов горячей и холодной воды.

Устанавливается угольник с бортиками, если коллектор в техническом шкафу имеет собственные вентили (Рис. В-1)

или устанавливаются угловые краны, если коллектор не имеет собственных вентилях (Рис. В-2)

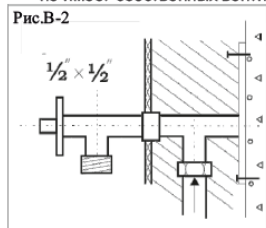
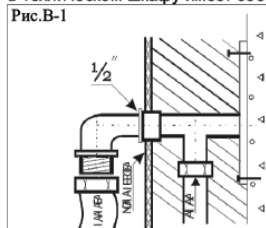

**! В техническом шкафу устанавливаются редукторы давления P<sub>раб.</sub> = 2-5 атм.**

**! В техническом шкафу устанавливаются промывочные фильтры**

Ⓒ - Выводы электропитания.

В электрощитке дополнительно устанавливаются:

1. Устройство защитного отключения (УЗО) 16А с током утечки 30 мА.

2. Автоматический выключатель 10А

Розетка электрическая 10А степень защиты IPX5.

От автоматического выключателя до розетки кабель безобрывный сечением 3\*2,5 кв.мм.

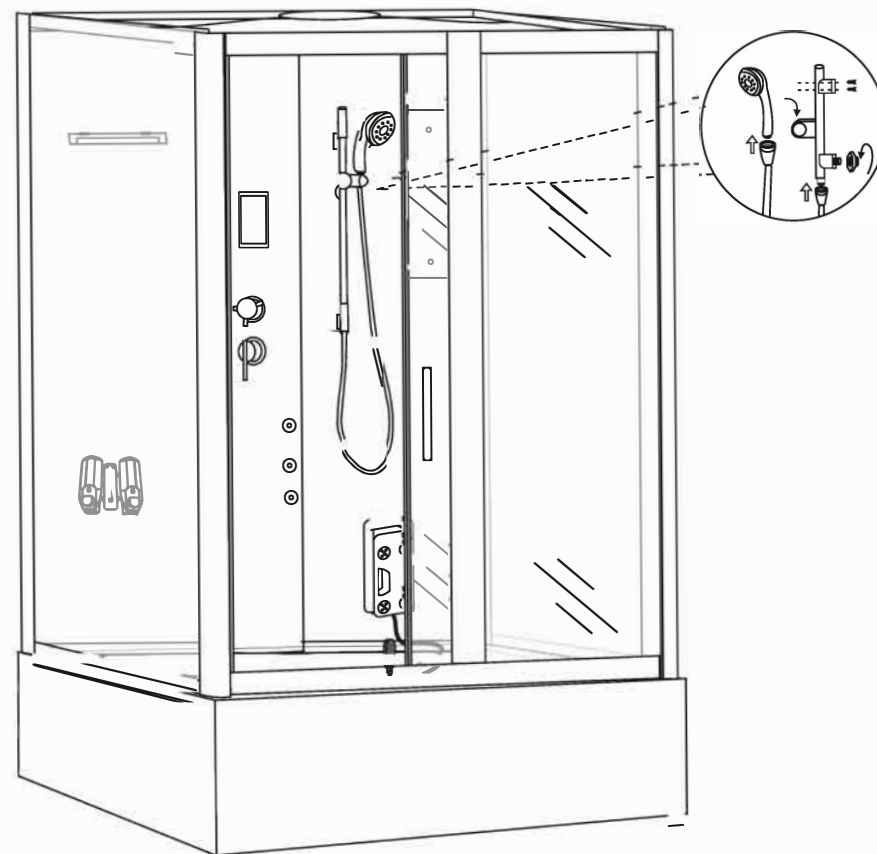
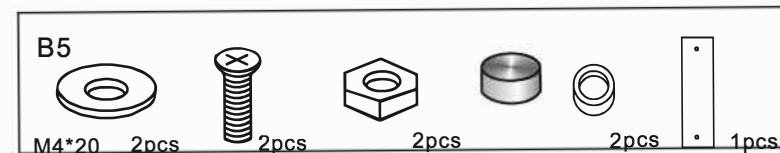
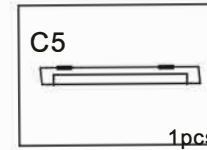
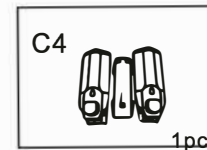
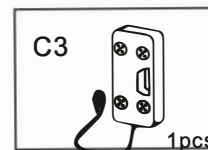
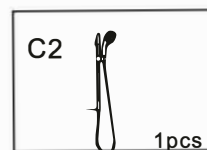

Установите аксессуар

# Инструменты и аксессуары

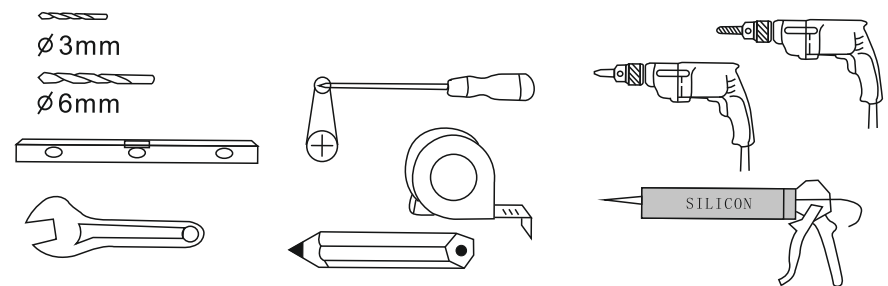

- |   |  |                       |                              |
|---|--|-----------------------|------------------------------|
| <b>A1</b><br><br>M4*30 8pcs                     | <b>A2</b><br><br>M4*8 2pcs               | <b>A3</b><br><br>2pcs | <b>A4</b><br><br>2pcs        |
| <b>A5</b><br><br>M4*20 8pcs                     | <b>B1</b><br><br>2pcs                    | <b>B2</b><br><br>1pcs | <b>B3</b><br><br>M4*25 10pcs |
| <b>B4</b><br><br>M4*12 14pcs                    | <b>C1</b><br><br>M4*20 12pcs 24pcs 12pcs |                       |                              |
| <b>B5</b><br><br>M4*20 2pcs 2pcs 2pcs 2pcs 1pcs |  |                       |                              |
| <b>C2</b><br><br>1pcs                           | <b>C3</b><br><br>1pcs                    | <b>C4</b><br><br>1pcs | <b>C5</b><br><br>1pcs        |

- |                              |  |
|------------------------------|--|
| <b>B4</b><br><br>M4*12 10pcs | <b>C1</b><br><br>M4*20 12pcs 24pcs 12pcs |
|------------------------------|--|

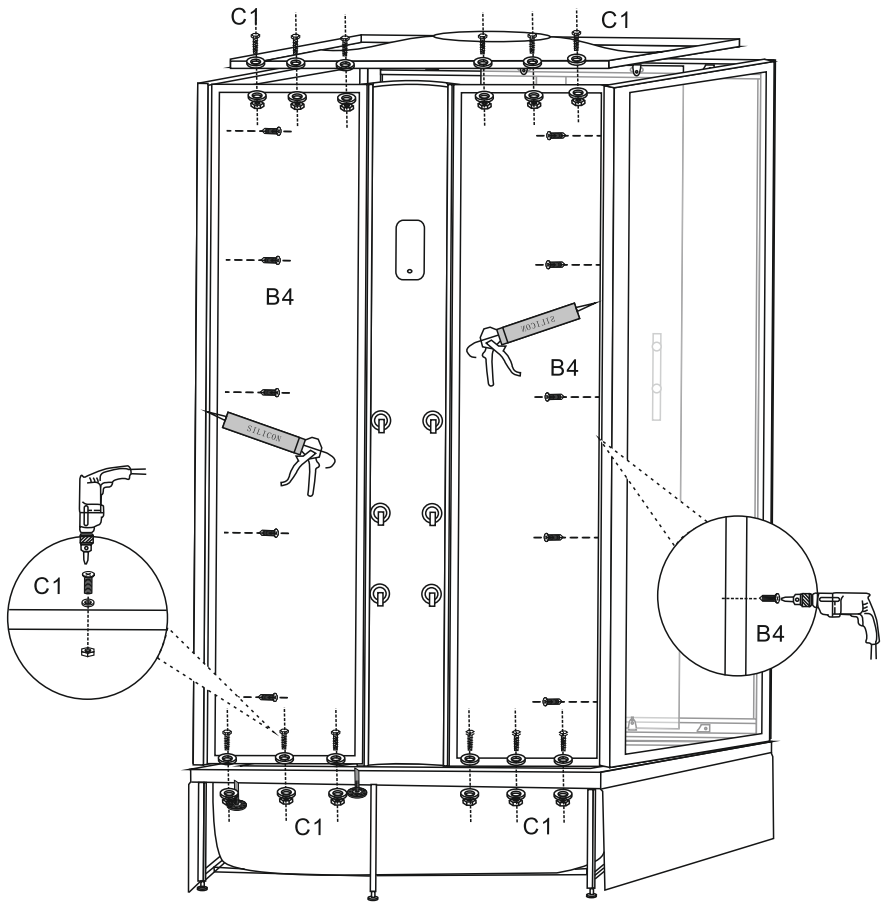

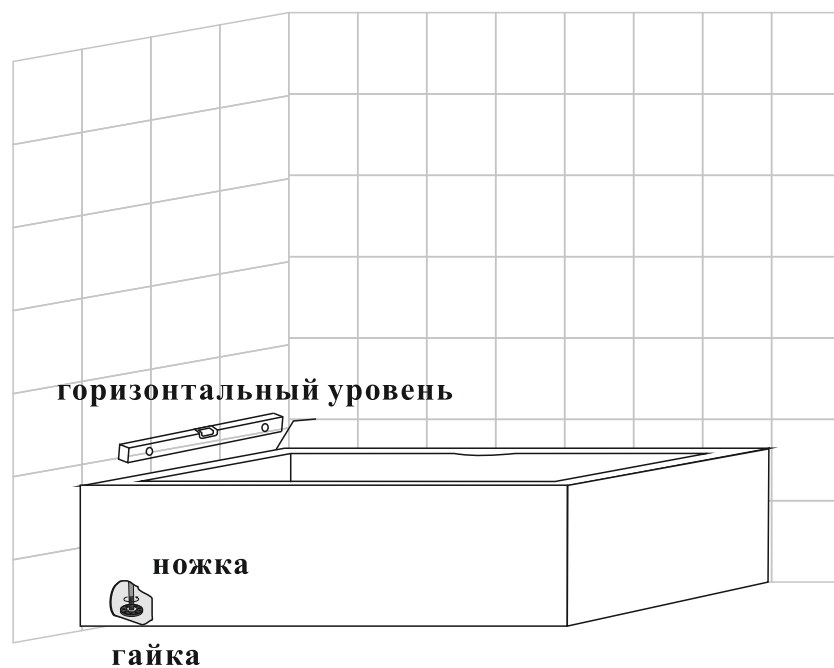

Проверьте поддон с помощью горизонтального уровня, отрегулируйте ножки, закрутите гайку

2

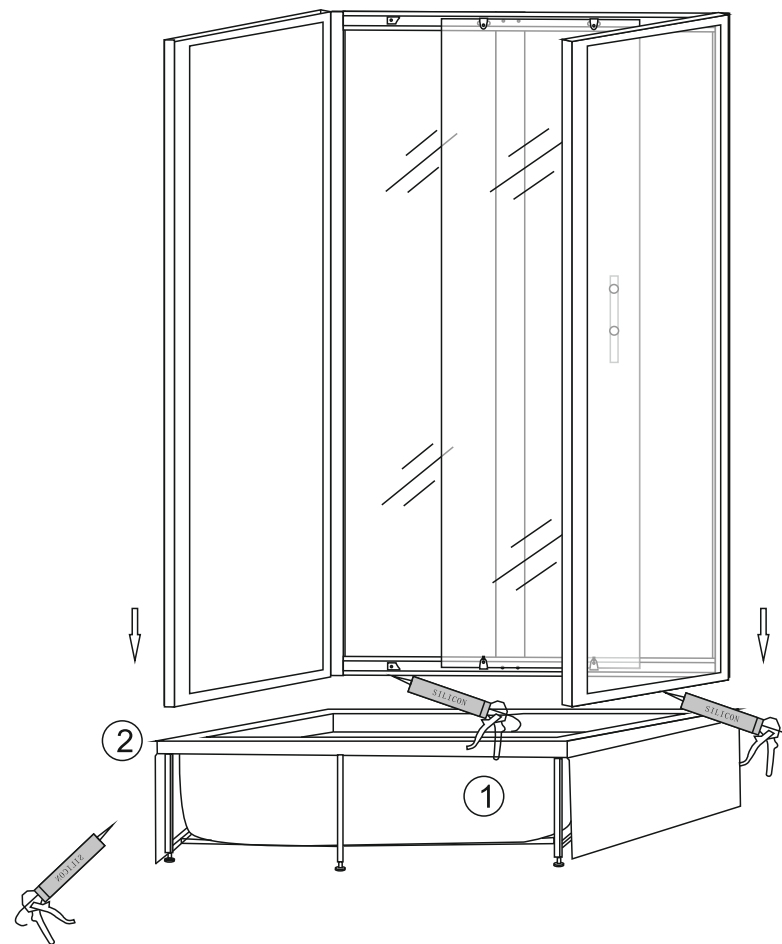

Вставьте заднюю стенку и дверцы в поддон, соедините их между собой с помощью креплений, затем отрегулируйте и закрепите заднюю стенку с поддоном, затем отрегулируйте положение кабины.

7

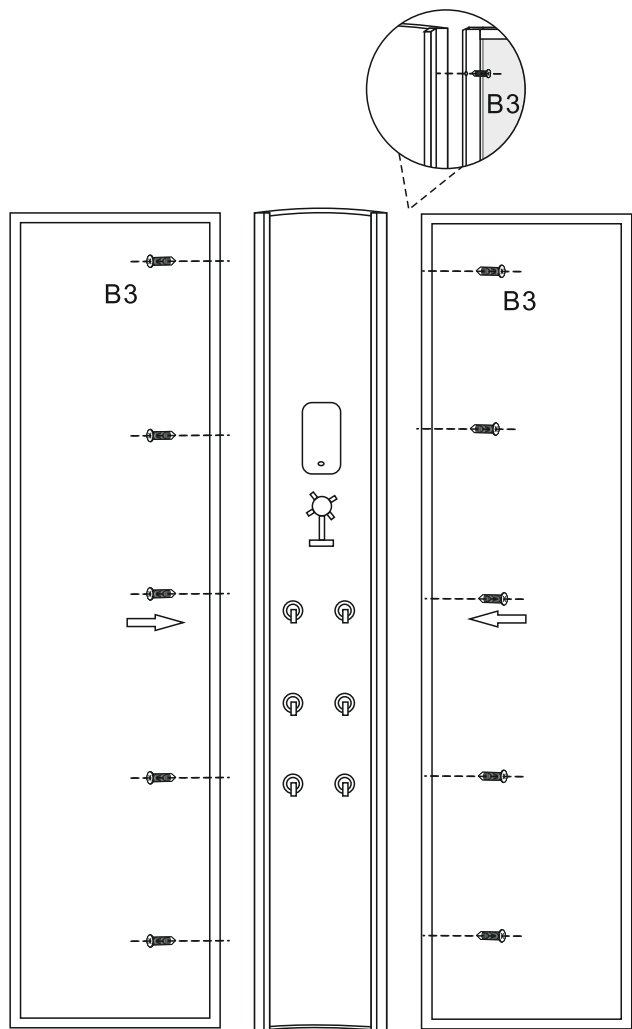
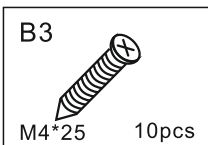

Соедините заднюю панель с задними стёклами

6

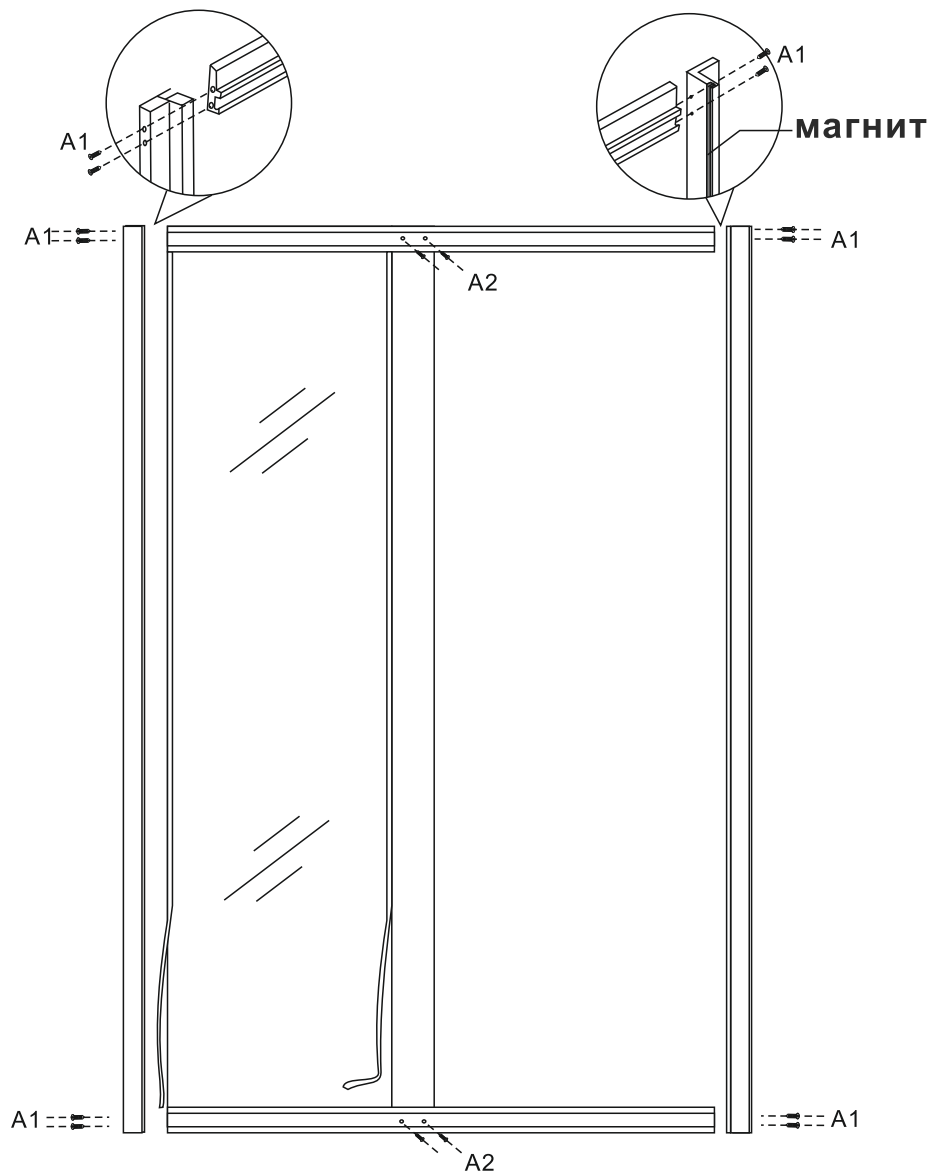
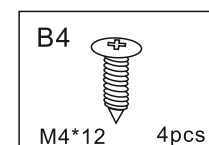
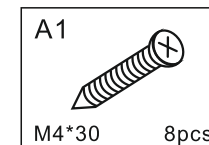

Установите профили с помощью креплений

3

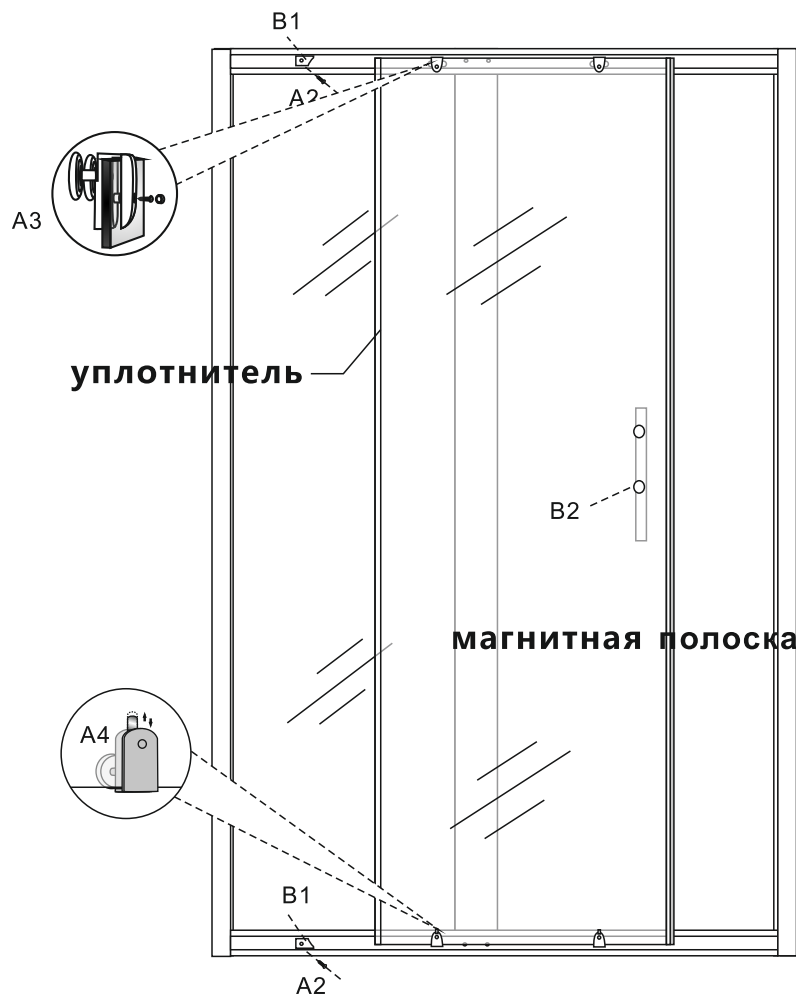
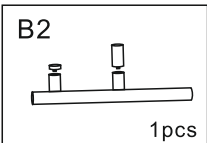
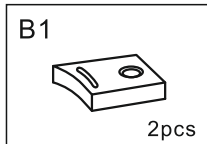
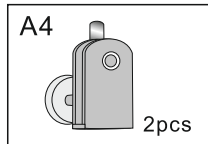
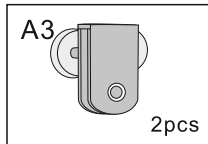
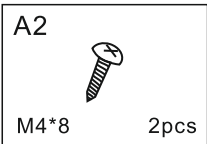

4

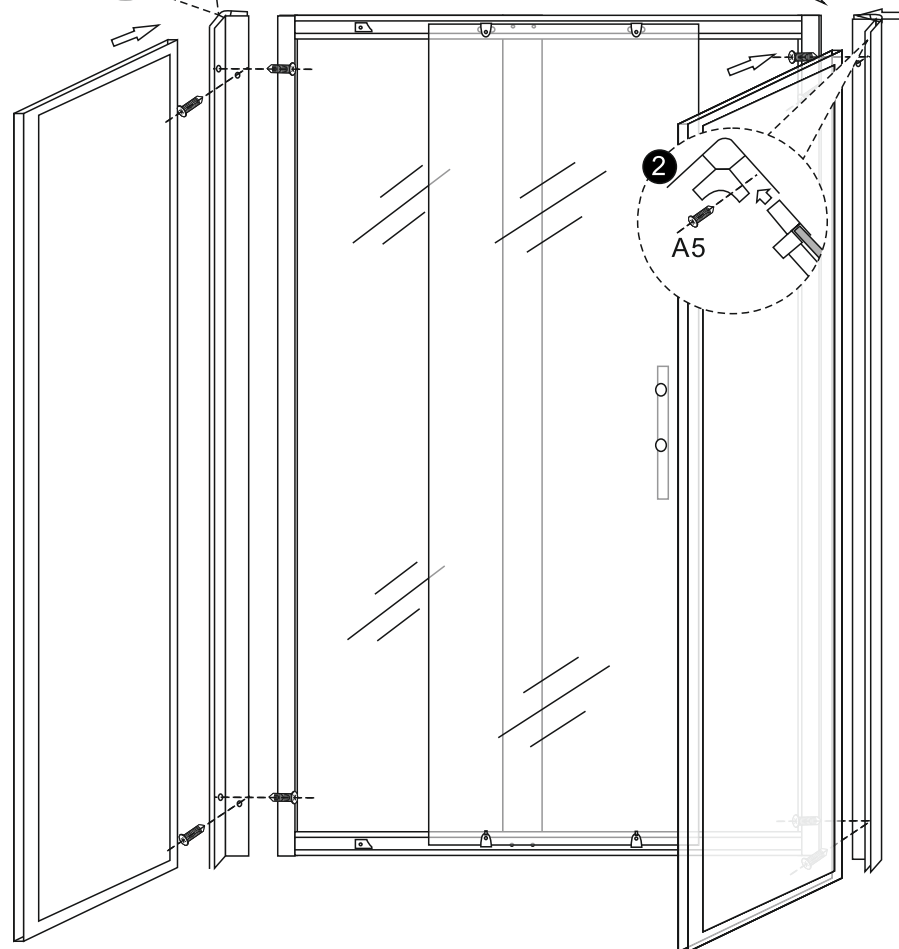
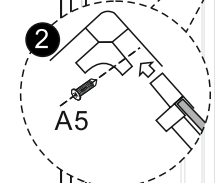
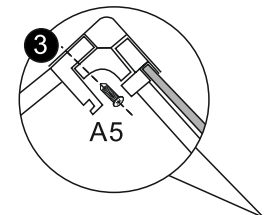
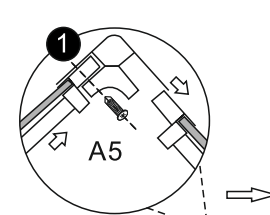
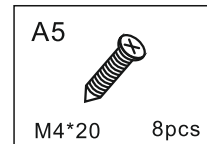

5