

# Инструкция

## Душевой угол RGW HO-84B

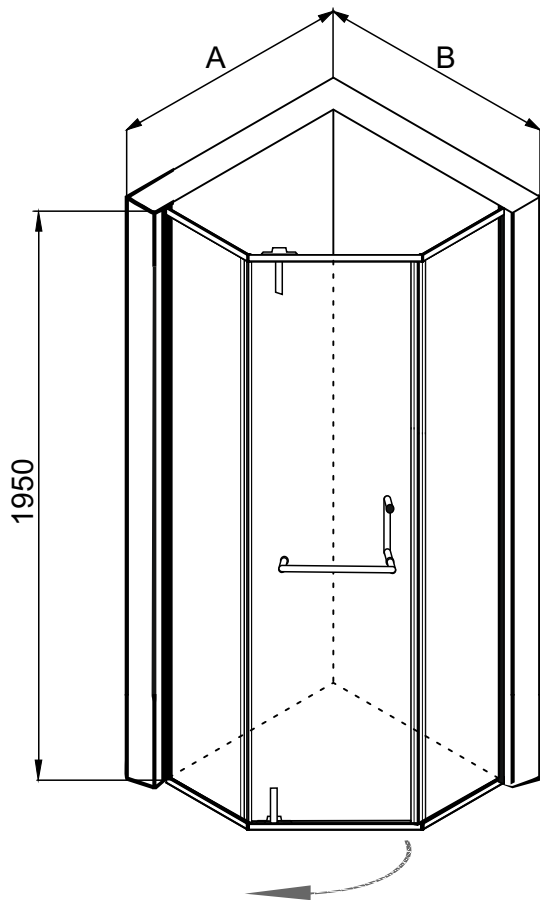

Условные размеры	Размеры регулировки	
	A	B
900x900	890x895	890x895
1000x1000	990x995	990x995

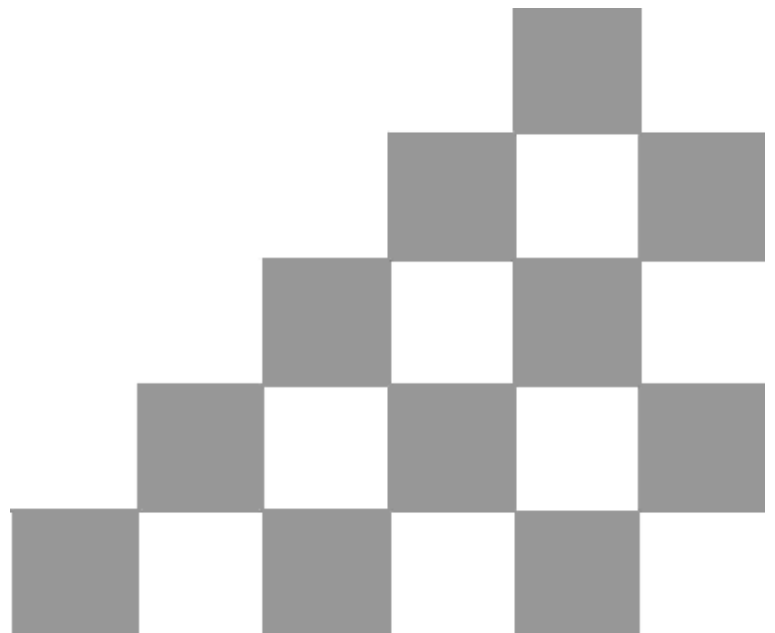

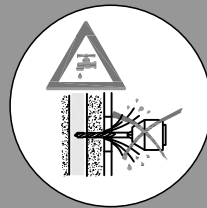
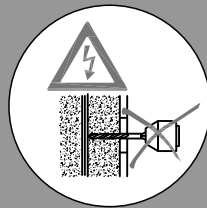
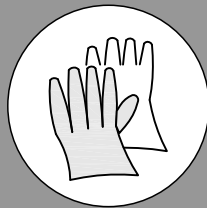

Мы ценим ваш выбор наших товаров для душа, и желаем вам приятного опыта работы с нашими продуктами и их обслуживания.

### ВАЖНО

Пожалуйста, проверьте душевую дверь на повреждения при транспортировке и комплектность перед установкой. Жалобы, сделанные после установки изделия, не будут приняты.

Перед установкой изделия внимательно ознакомьтесь с данной инструкцией, чтобы обеспечить безопасное и правильное использование и не повредить ни установщика, ни пользователя.

Пренебрежение инструкцией может привести к аннулированию гарантии.

### ИНСТРУКЦИИ ПО УХОДУ

Душевое ограждение должно быть очищено после каждого использования. Чтобы предотвратить образование накипи, используйте скребок, мягкую ткань или замшу, но не очищайте их от капель воды, оставшихся после душа. Остальные остатки продуктов для ухода за телом (жидкое мыло, шампунь, гели для душа) также могут вызывать накопление веществ. Используйте проточную воду для ополаскивания остатков после их использования. Вся фурнитура для раздвижных дверей также должна быть очищена, чтобы обеспечить их бесперебойную работу.

• Не допускайте образования накипи, особенно в районах с жесткой водой • Если у вас образовалась стойкая накипь, смесь 50:50 уксуса и воды поможет вам убрать ее, но убедитесь, что весь уксус полностью смылся • Никогда не используйте сильные моющие или чистящие средства • Используемые чистящие материалы должны быть оценены между кислотным-щелочным балансом pH4 и pH8 • Ни при каких обстоятельствах нельзя использовать абразивную субстанцию

Изготовитель не несет ответственности за разрушение стекол в изделиях, так как эти разрушения могли возникнуть вследствие транспортировки, неаккуратного монтажа, небережного использования и др

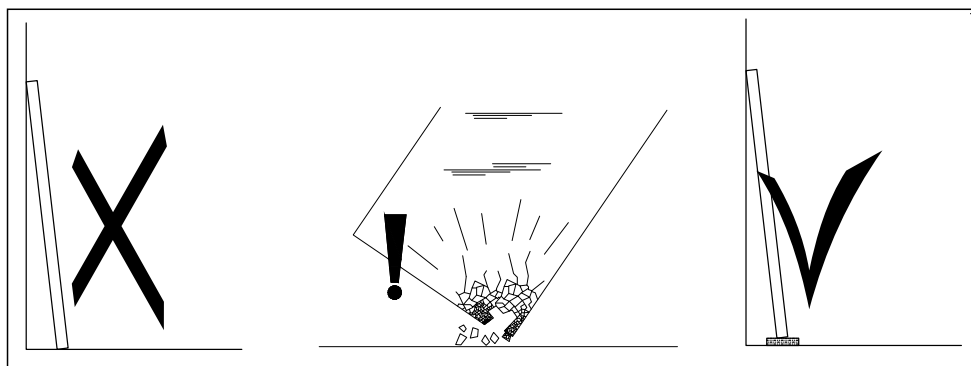

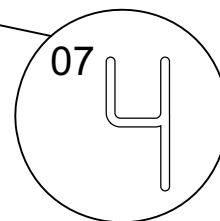
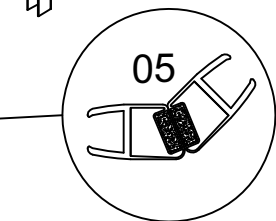
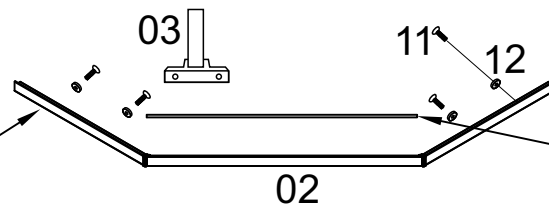
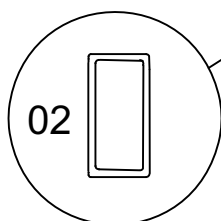
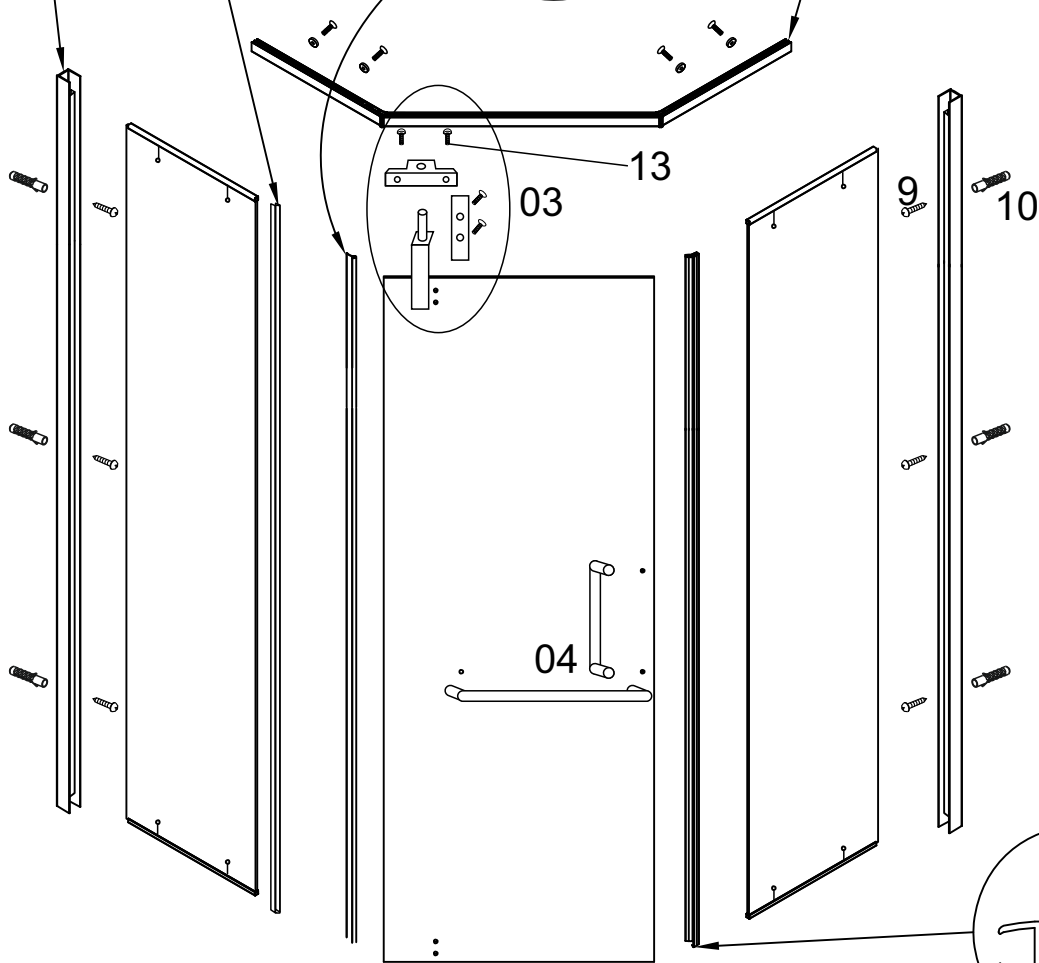
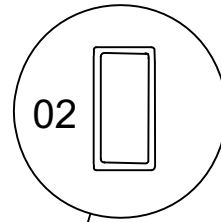
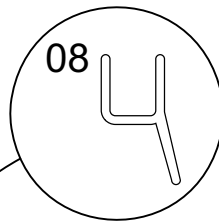
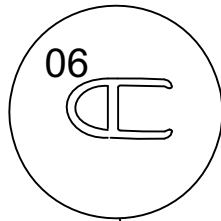
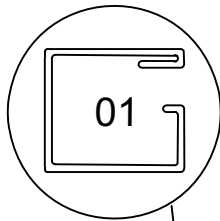
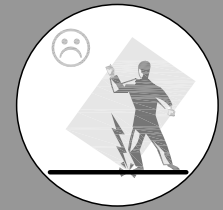
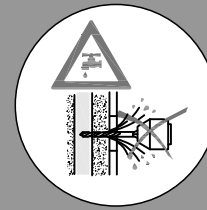
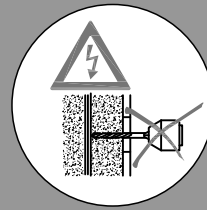
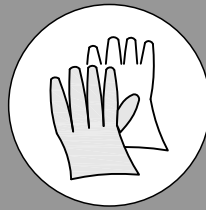

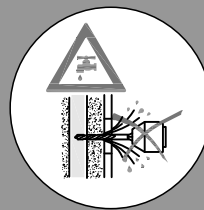
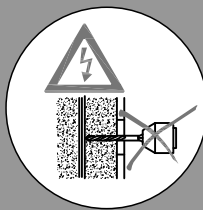

## Комплектация изделия

01  2шт	02  2шт	03  2шт	04  2шт	05  2шт
06  1шт	07  1шт	08  1шт	09  6шт	10  6шт
11  8шт	12  8шт	13  4шт	14  2шт	15  3шт
16  3шт				

## Что нужно иметь при сборке

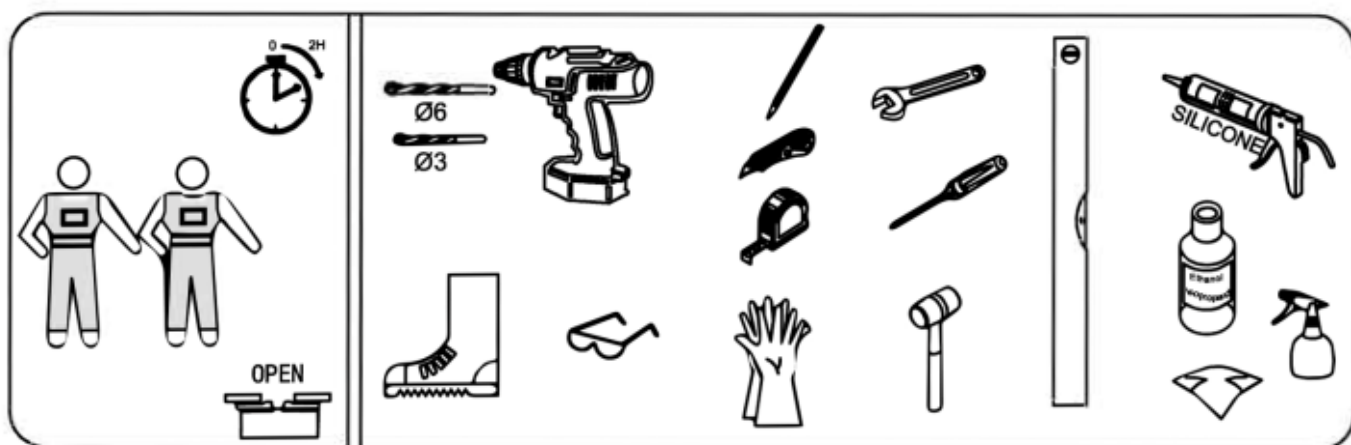

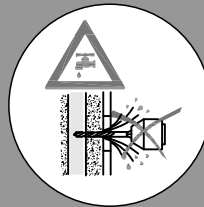
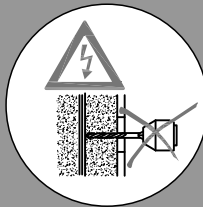

1



Убедитесь, что на месте сборки нет мелких твёрдых частиц мусора. Он может повредить стекло.

2

Размеры регулировки	
A	B
890x895	890x895
990x995	990x995

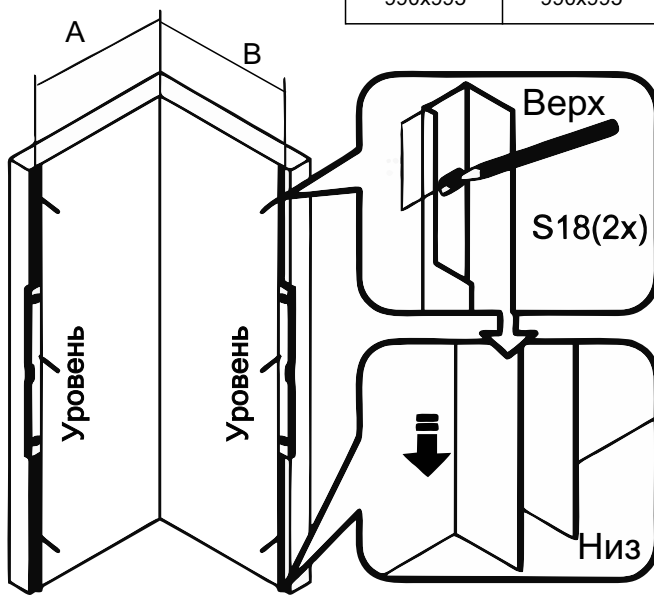

3

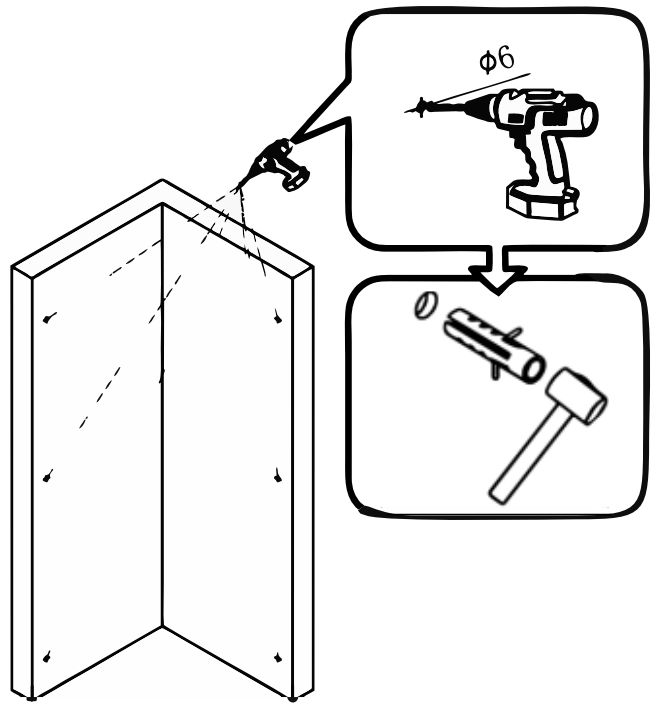

4

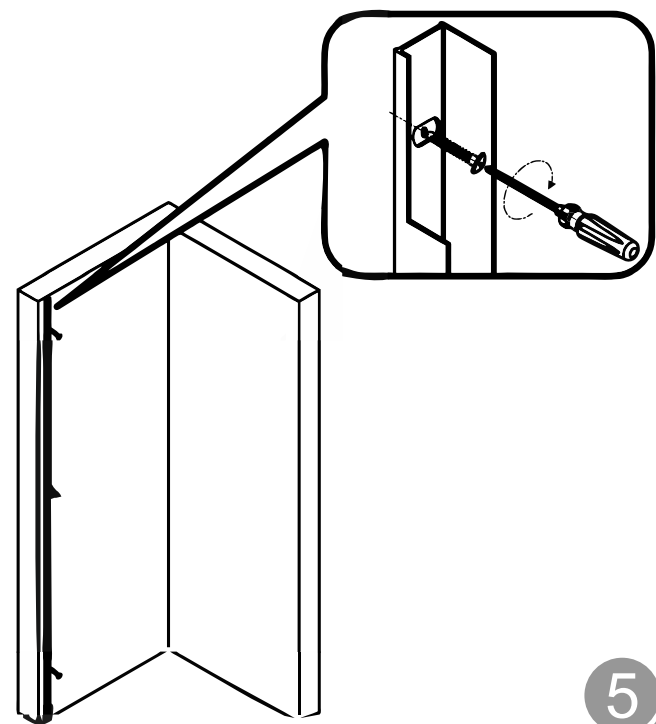

5

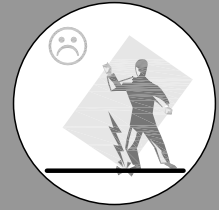
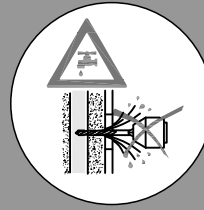
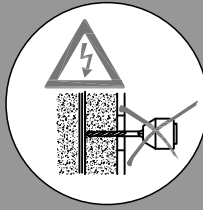
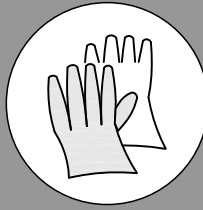

5

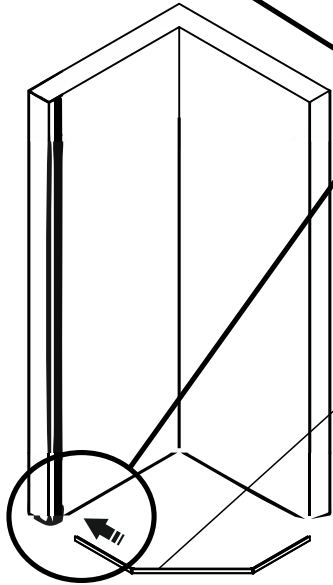
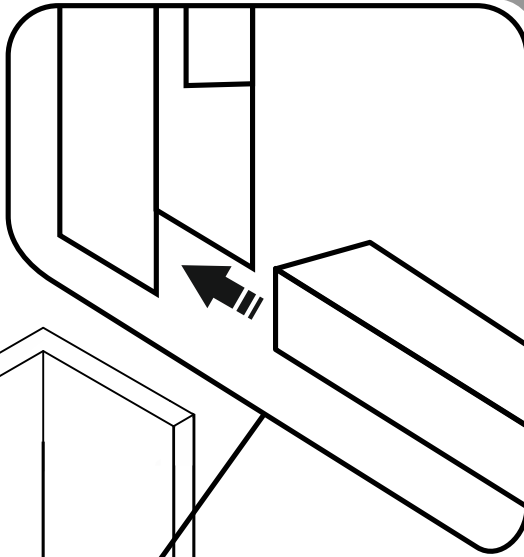

Отверстия под петли на профиле расположены в соответствии с выбором направления открытия двери

6

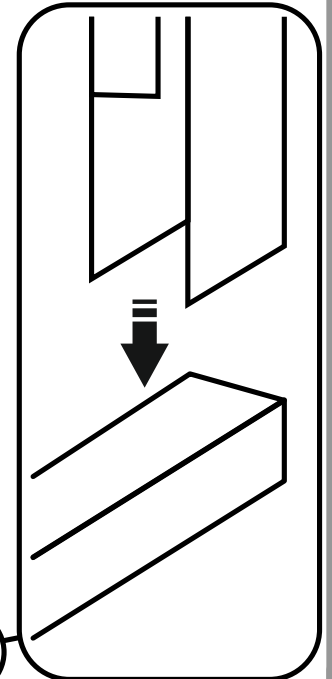
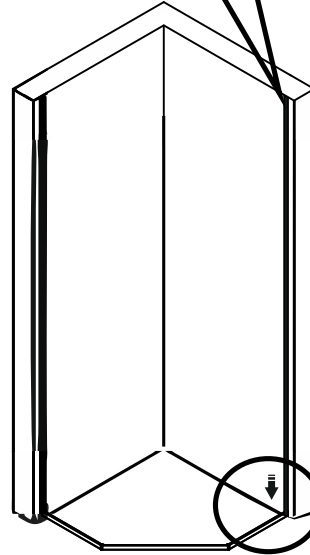
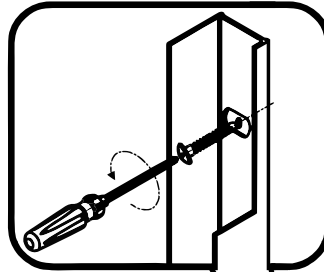

7

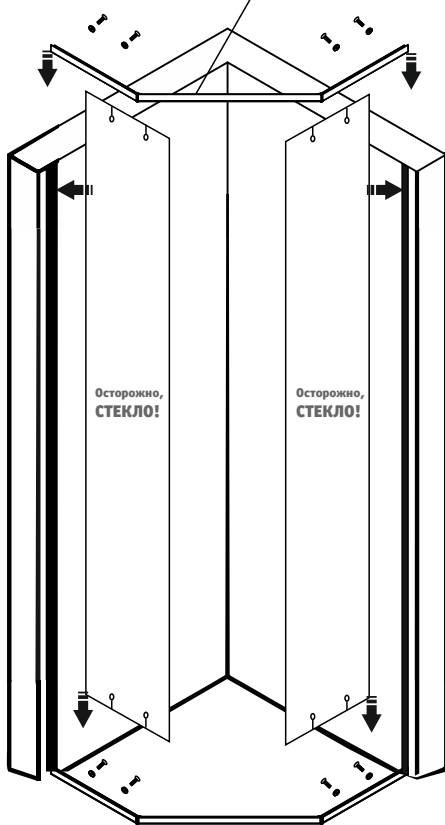

8

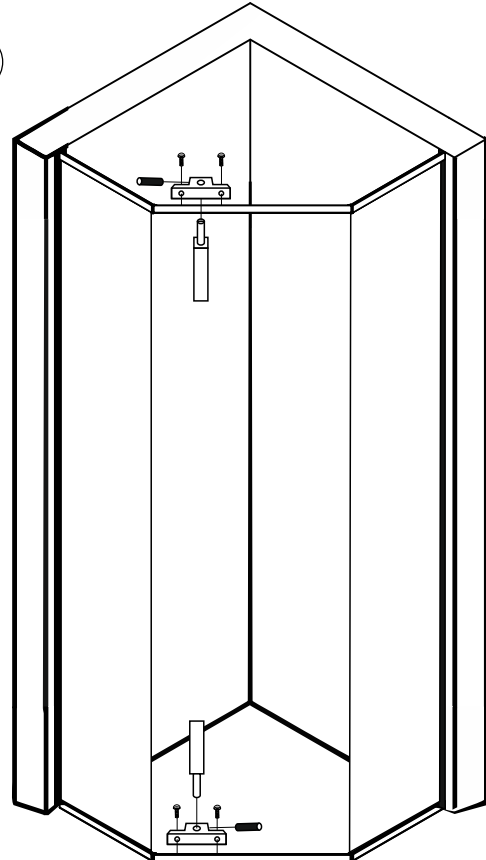

6

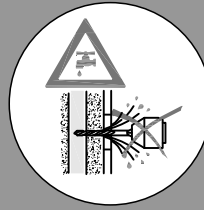
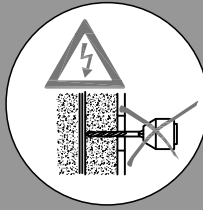

9



Осторожно,  
СТЕКЛО!

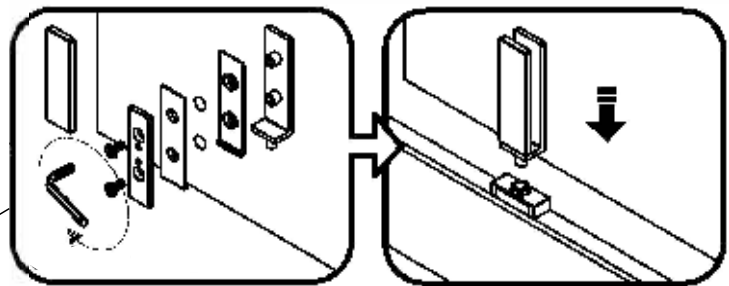
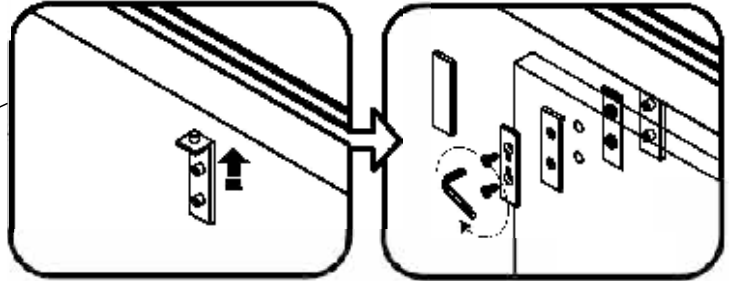

10

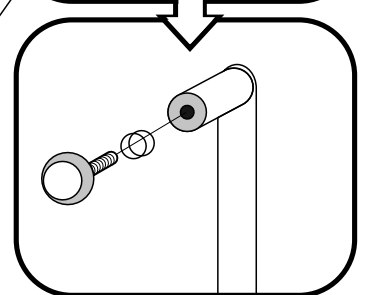
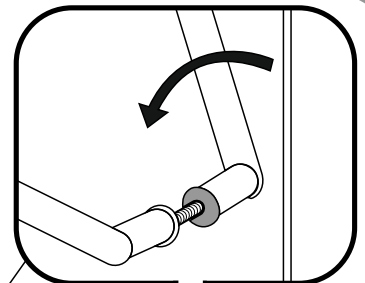
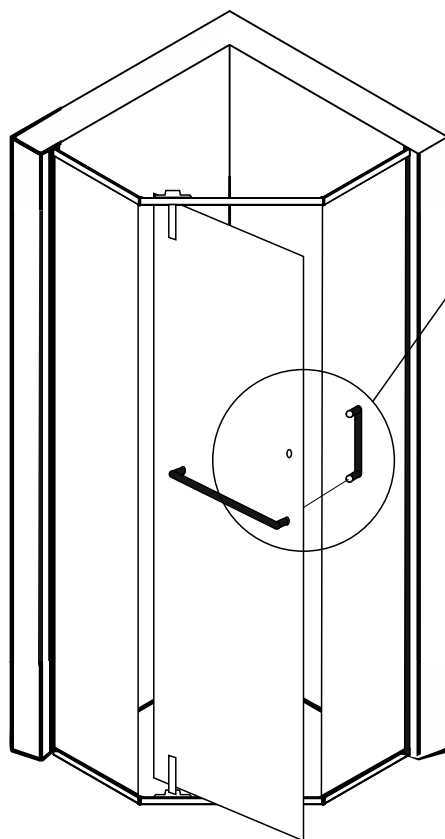
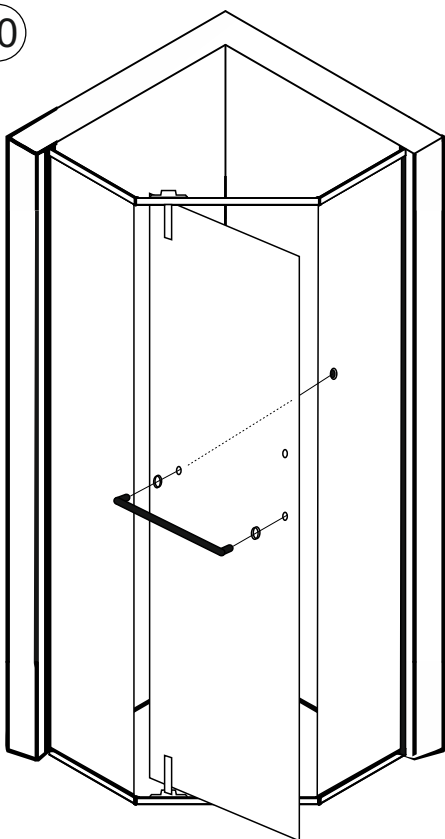

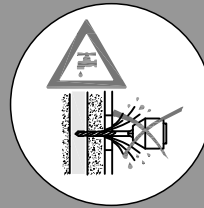
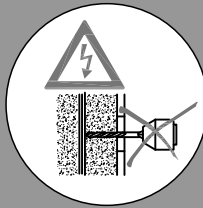
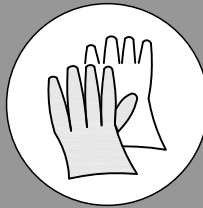

## 11 Крепление магнитов и уплотнителей

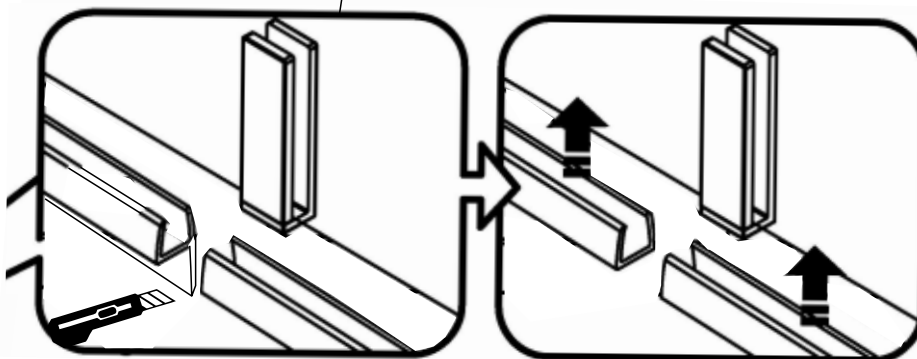
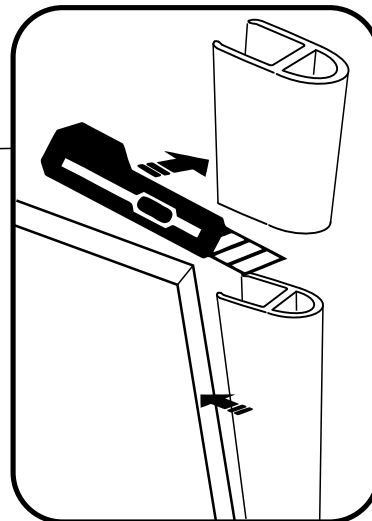
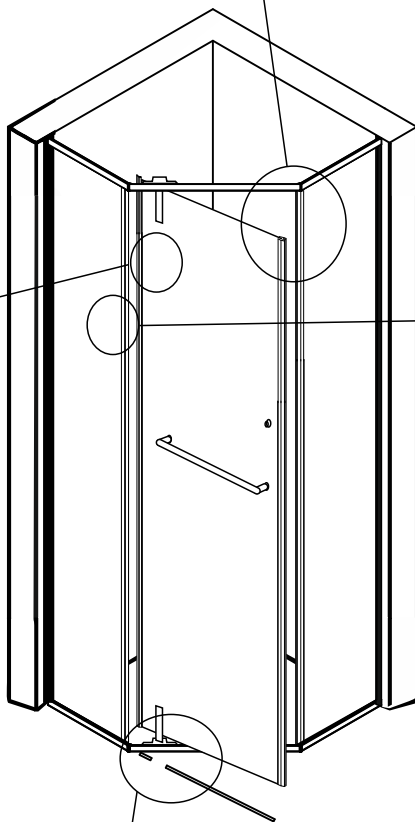
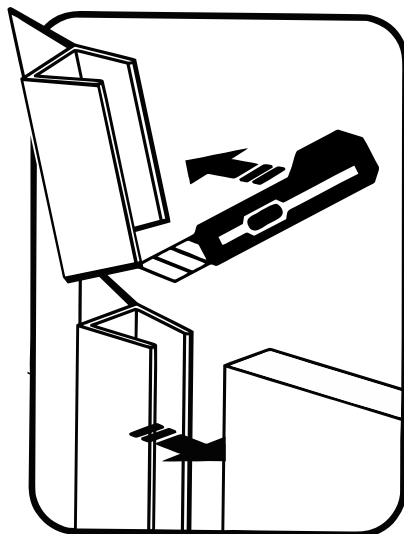
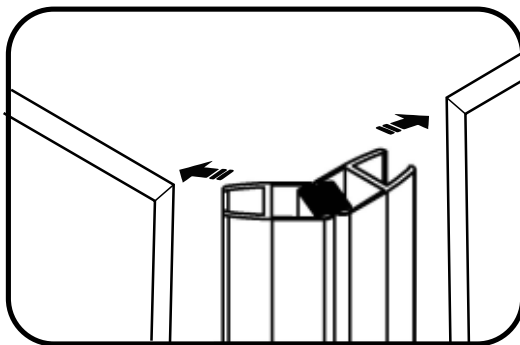



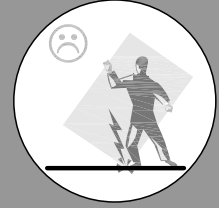
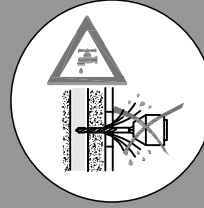
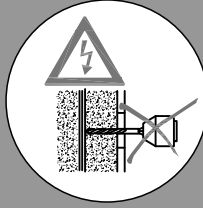
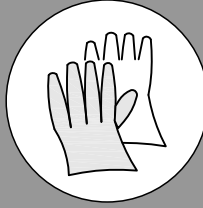

12

