

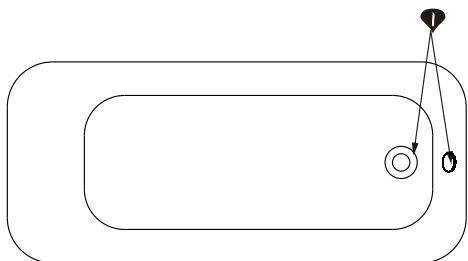

SSWW

Уважаемые клиенты, благодарим Вас за выбор ванн серии JM801
компании SSWW.

Внешний вид ванны модели JM801-1 / JM801-2 / JM801-3



▼ Сливное отверстие

Монтажная схема для ванн моделей JM801-1 / JM801-2 / JM801-3

Единица измерения: mm

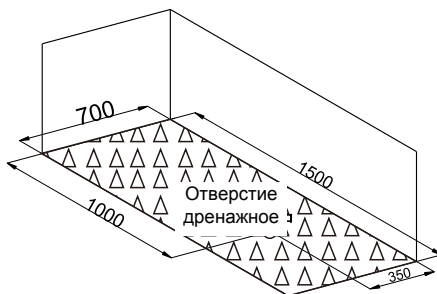
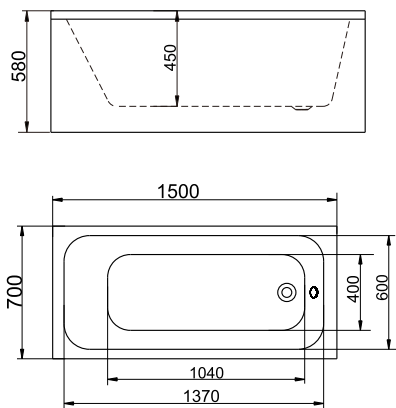

Процесс установки

Все детали ванны стандартные. Пожалуйста, ознакомьтесь с инструкцией перед началом установки и эксплуатации изделия.

Установка изделия состоит из нескольких этапов: 1. Выбор места установки; 2. Установка и подключение систем водоподведения и водоотведения; 3. Проверка надежности всех соединений и работы изделия.

1. Установка

Установите на нижнюю часть ванны специальный профиль и закрепите на нем ножки и декоративный кожух. Затем установите ванну в желаемое место и отрегулируйте ее по горизонтали с помощью уровня и регулировочных винтов.

①

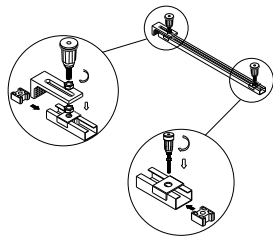

②

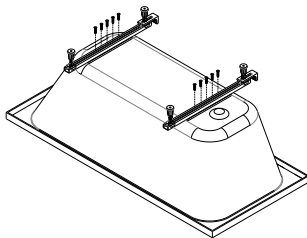

③

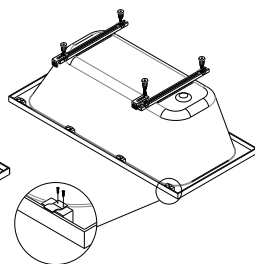

④

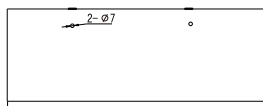

⑤

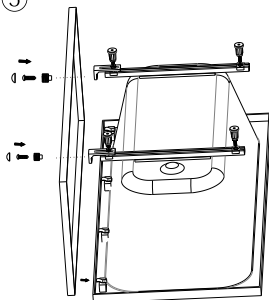

⑥

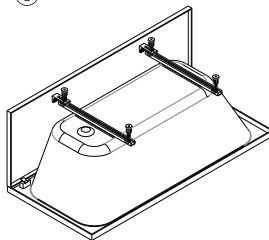

⑦

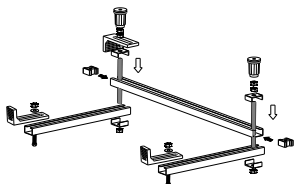

⑧

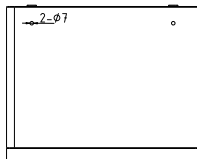

⑨

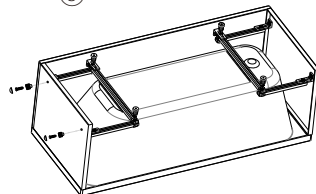

⑩

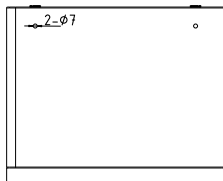

⑪

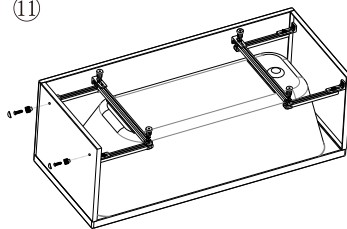

2. Подключение водоотведения

Диаметр дренажного шланга изделия составляет 32 / 40мм. Минимальное расстояние входа дренажного шланга изделия в дренажную трубу канализационной системы, должно составлять 50мм. Место соединения дренажных труб обязательно должно быть обработано герметиком.

Недопускаётся перегибать дренажный шланг, в противном случае это может негативно повлиять на сток воды из ванны.



Рис.2

3. Проверка изделия

После подключения системы водоподведения и водоотведения необходимо проверить надежность всех соединений и работу изделия.

Внимание! Для увеличения срока эксплуатации изделия, прежде чем наполнить ванну горячей водой, с начало ее необходимо незначительно наполнить холодной водой.

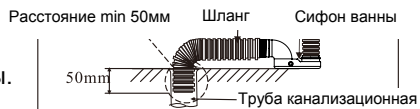
4. Эксплуатация и уход

1. Используйте только жидкое чистящее средство и мягкую ткань. Моющие средства содержащие: ацетон, аммиак, кислотный и органический растворитель строго запрещены. Так же, запрещены продукты, содержащие кислоту или формальдегид, который может повредить поверхность ванны.
2. Недопускается чрезмерная освещенность, холод, а так же удары.
3. Если поверхность ванны будет поцарапана, для ее реставрации можно воспользоваться наждачной бумагой с мелким абразивом, а также мягкой полировочной тканью.